

半田付タイプ・ディップタイプ

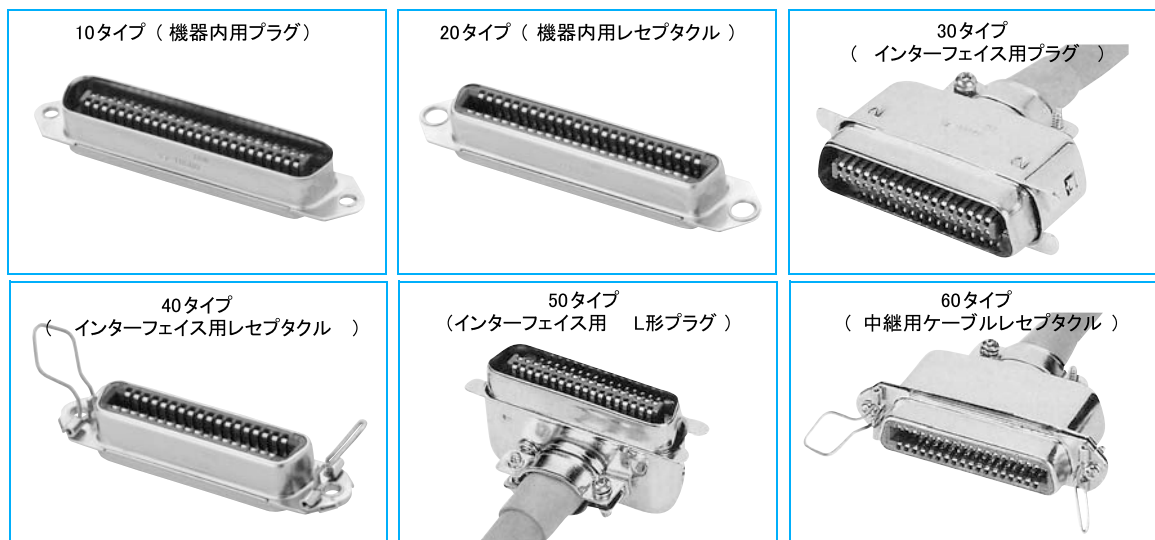

概要

- 57シリーズは、57ファミリーコネクタの基本となるもので、下記の6タイプがあります。
 - 57-10タイプ(ユニット接続用プラグ)
 - 57-20タイプ(ユニット接続用レセプタクル)
 - 57-30タイプ(ケーブル用ストレートフード付プラグ)
 - 57-40タイプ(ロックスプリング付パネル用レセプタクル)
 - 57-50タイプ(ケーブル用L形フード付プラグ)
 - 57-60タイプ(ケーブル中継用レセプタクル)

仕様

定格電圧	AC500V (rms)
定格電流	5A / コンタクト
耐電圧	AC1200V (rms) 1分間
接触抵抗	DC5A で5m Ω 以下
絶縁抵抗	DC500V で1000M Ω 以上
使用温度範囲	-55℃ ~ +105℃
適合電線(最大)	単線: 0.65mm (導体径) 又は、AWG22 より線: 0.2mm ² (導体断面積) 又は、AWG24

材質/処理

部品名	材質/処理
絶縁体	DAP 樹脂 (UL94V-0) / 青色
コンタクト	銅合金 / Auめっき
シェル	黄銅 / Niめっき
フロートブッシング	黄銅 / Niめっき (20タイプに適用)
ブーツ	塩化ビニール (30, 50, 60タイプに適用)

単位：mm

■10タイプ:ユニット接続用プラグ

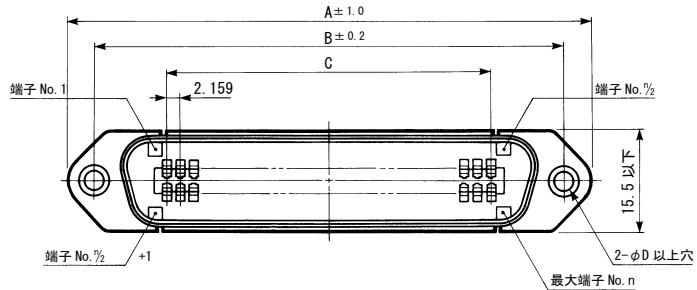

ソルダカップ形

ソルダディップ形

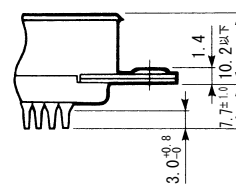
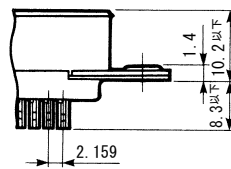
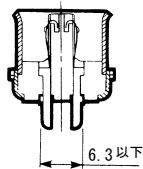

芯数	ソルダカップ形	ソルダディップ形	寸法			
			A	B	C	D
14	57-10140	57-10140-4	43.9	36.00	12.954	3.05
24	57-10240	57-10240-3	54.7	46.78	23.749	3.05
36	57-10360	57-10360-13	67.7	59.74	36.703	3.05
50	57-10500	57-10500-27	82.8	74.85	51.816	3.05

■パネル取付参考寸法図

●コネクタ前面取付タイプ

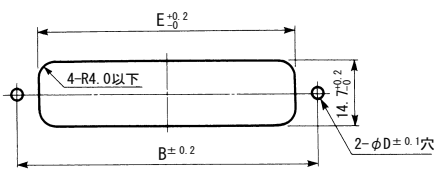

芯数	B	D	E
14	36.00	3.3	23.9
24	46.78	3.3	34.7
36	59.74	3.3	47.7
50	74.85	3.3	62.8

●コネクタ後面取付タイプ

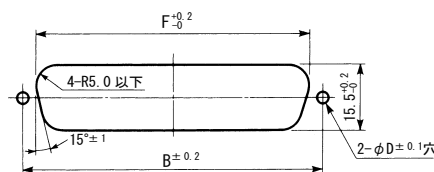

芯数	B	D	F
14	36.00	3.2	29.3
24	46.78	3.2	40.1
36	59.74	3.2	53.0
50	74.85	3.2	68.2

■プリント基板取付穴

参考寸法図

(基板厚:1.6mm)

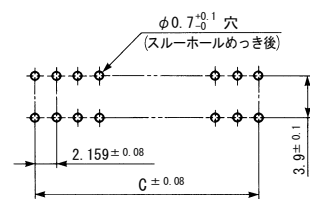

芯数	C
14	12.954
24	23.749
36	36.703
50	51.816

注: 15.5^{+0.2}寸法は、相手コネクタが57FE-10タイプの場合 16.2^{+0.2}になります。

単位 : mm

■20タイプ:ユニット接続用レセプタクル

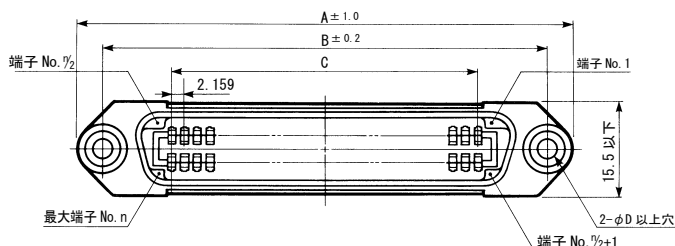

ソルダカップ形

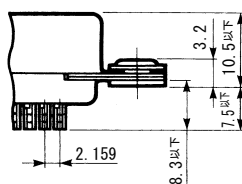
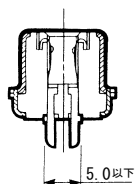

ソルダディップ形

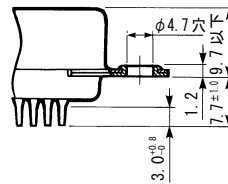

芯数	ソルダカップ形	ソルダディップ形	寸法			
			A	B	C	D
14	57-20140	57-20140-8	43.9	36.00	12.954	3.05
24	57-20240	57-20240-8	54.7	46.78	23.749	3.05
36	57-20360	57-20360-9	67.7	59.74	36.703	3.05
50	57-20500	57-20500-31	82.8	74.85	51.816	3.05

■パネル取付参考寸法図

●コネクタ前面取付タイプ

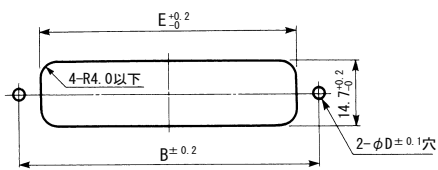

芯数	B	D	E
14	36.00	3.3	25.3
24	46.78	3.3	36.1
36	59.74	3.3	49.1
50	74.85	3.3	64.1

●コネクタ後面取付タイプ

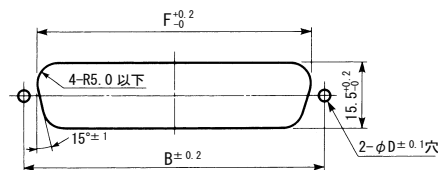

芯数	B	D	F
14	36.00	3.2	29.3
24	46.78	3.2	40.1
36	59.74	3.2	53.0
50	74.85	3.2	68.2

■プリント基板取付穴

参考寸法図

(基板厚: 1.6mm)

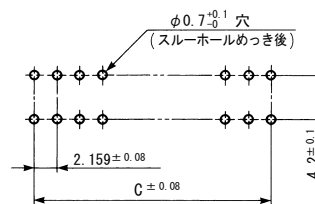

芯数	C
14	12.954
24	23.749
36	36.703
50	51.816

注: 15.5^{+0.2}₋₀寸法は、相手コネクタが57FE-10タイプの場合 16.2^{+0.2}₋₀になります。

スクリューロックタイプ、ジャックソケット付

57-20**240**-D35-CG

芯数
24, 36, 50

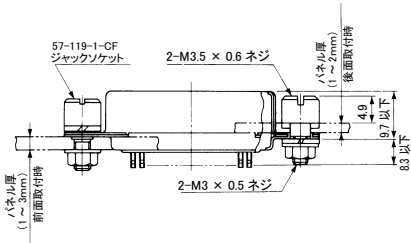
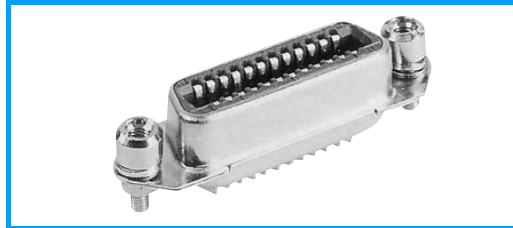

■パネル取付参考寸法図

●コネクタ前面取付タイプ

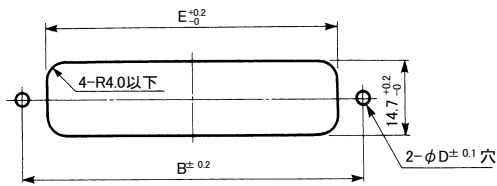

芯数	B	D	E
24	46.78	4.8	36.1
36	59.74	4.8	49.1
50	74.85	4.8	64.1

●コネクタ後面取付タイプ

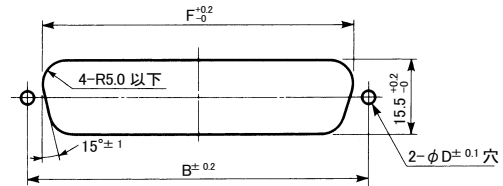

芯数	B	D	F
24	46.78	4.8	40.1
36	59.74	4.8	53.0
50	74.85	4.8	68.2

注: 15.5^{+0.2}₀寸法は、相手コネクタが 57FE-10 タイプの場合 16.2^{+0.2}₀になります。

57シリーズ

単位：mm

■30タイプ：ケーブルフード付ストレートプラグ

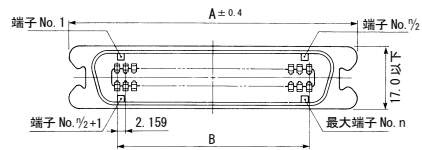
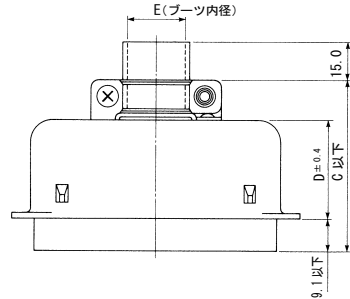
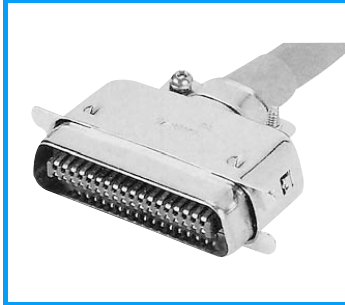

芯数	ソルダカップ形	寸 法				
		A	B	C	D	E
14	57-30140	37.8	12.954	41.4	21.4	6.5×9.8
24	57-30240	48.6	23.749	41.0	21.0	11.1×9.8
36	57-30360	61.6	36.703	43.0	23.0	13.9×9.8
50	57-30500	76.7	51.816	45.4	25.4	17.0×9.8

スクリューロックタイプ

57-30240-D76

芯数
14, 24, 36, 50

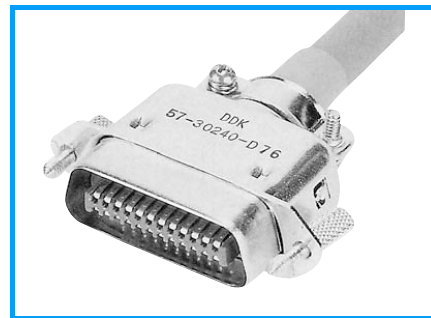
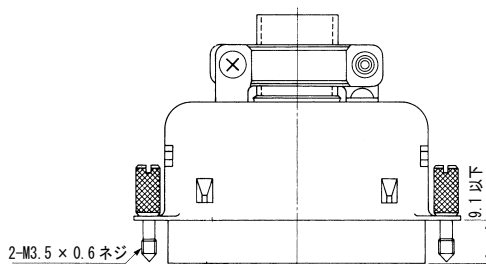

M
57

単位：mm

■40タイプ:スプリングロック付レセプタクル

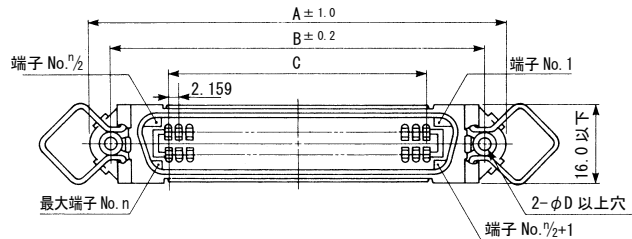
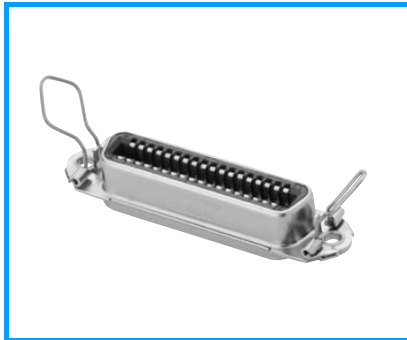

ソルダカップ形

ソルダディップ形

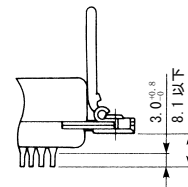
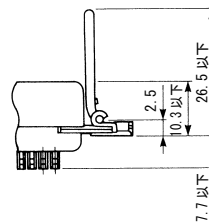

芯数	ソルダカップ形	ソルダディップ形	寸法			
			A	B	C	D
14	57-40140	57-40140-8	43.9	36.00	12.954	3.05
24	57-40240	57-40240-9	54.7	46.78	23.749	3.05
36	57-40360	57-40360-12	67.7	59.74	36.703	3.05
50	57-40500	57-40500-9	82.8	74.85	51.816	3.05

■パネル取付参考寸法図

●コネクタ前面取付タイプ

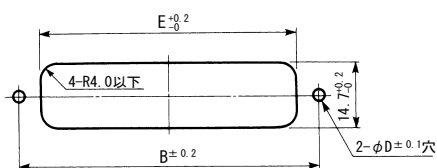

芯数	B	D	E
14	36.00	3.3	23.9
24	46.78	3.3	34.7
36	59.74	3.3	47.7
50	74.85	3.3	62.8

■プリント基板取付穴

参考寸法図

(基板厚:1.6mm)

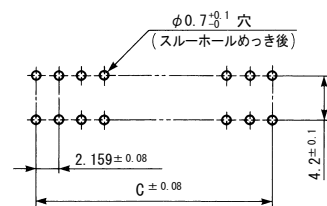

●コネクタ後面取付タイプ

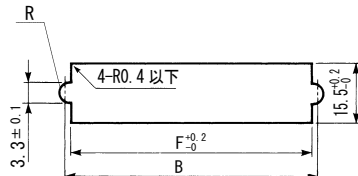

芯数	B	F
14	36.00	35.30
24	46.78	46.08
36	59.74	59.04
50	74.85	74.15

芯数	C
14	12.954
24	23.749
36	36.703
50	51.816

パネル厚:1.6mm 以下

57シリーズ

単位：mm

基板ハサミ込みタイプ

57-40**500**-D39-3F

芯数
14, 24, 36, 50

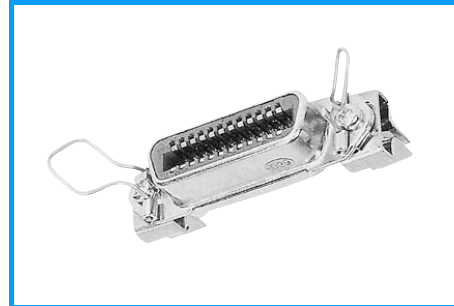
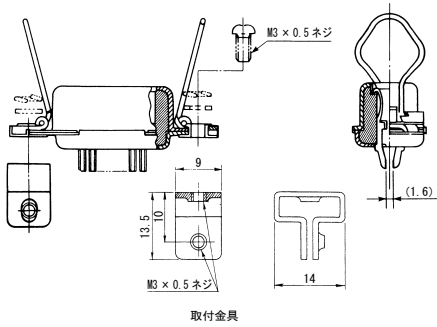

■パネル取付参考寸法図

●コネクタ後面取付タイプ

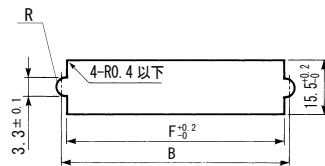

芯数	B	F
14	36.00	35.30
24	46.78	46.08
36	59.74	59.04
50	74.85	74.15

パネル厚：1.6mm 以下

■プリント基板取付穴参考寸法図

(基板厚：1.6mm)

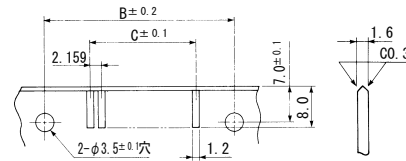

芯数	B	C
14	36.00	12.954
24	46.78	23.749
36	59.74	36.703
50	74.85	51.816

単位: mm

90° ベントラッチ付

57-40140-D87

芯数
14, 24, 36, 50

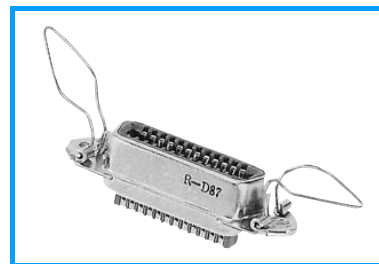
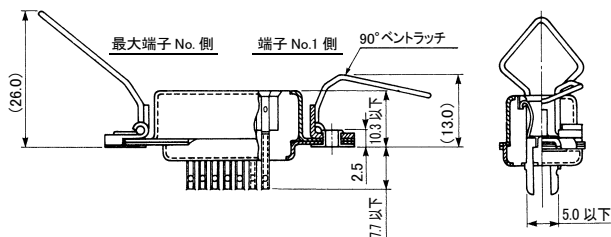

■ パネル取付参考寸法図

● コネクタ前面取付タイプ

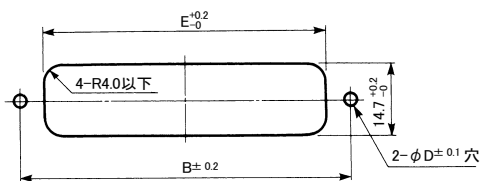

芯数	B	D	E
14	36.00	3.3	23.9
24	46.78	3.3	34.7
36	59.74	3.3	47.7
50	74.85	3.3	62.8

● コネクタ後面取付タイプ

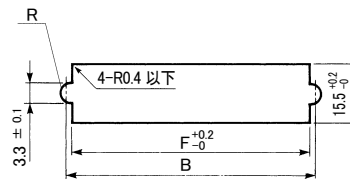

芯数	B	F
14	36.00	35.30
24	46.78	46.08
36	59.74	59.04
50	74.85	74.15

パネル厚: 1.6mm 以下

57シリーズ

単位：mm

■50タイプ：ケーブルフード付L形プラグ

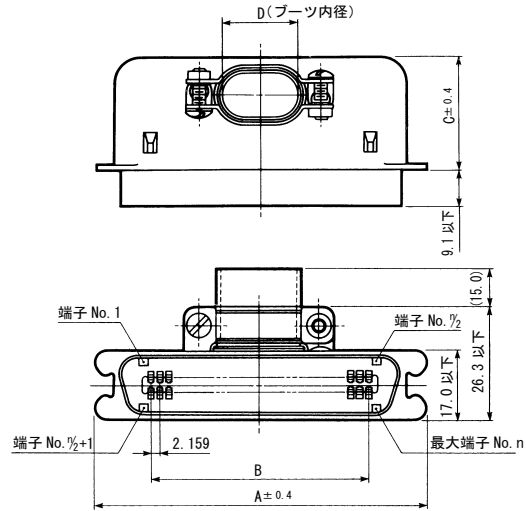
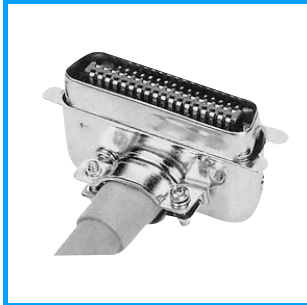

芯数	ソルダカップ形	寸 法			
		A	B	C	D
14	57-50140	37.8	12.954	21.4	8.8×6.0 (楕円)
24	57-50240	48.6	23.749	21.0	φ9.8
36	57-50360	61.6	36.703	23.0	13.9×9.8 (楕円)
50	57-50500	76.7	51.816	25.4	17.0×9.8 (楕円)

単位：mm

■60タイプ：中継用ケーブルレセプタクル

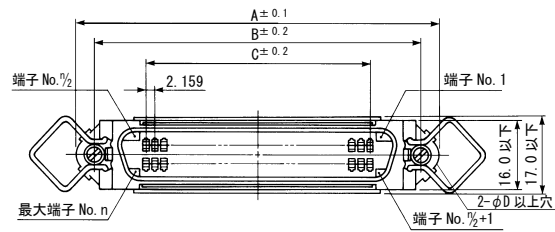
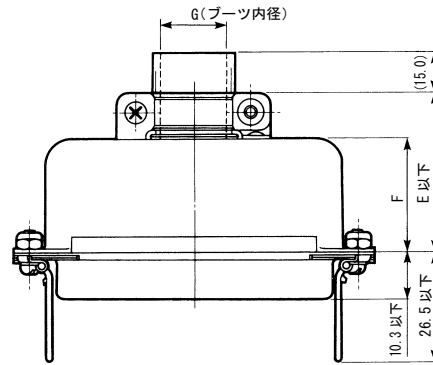
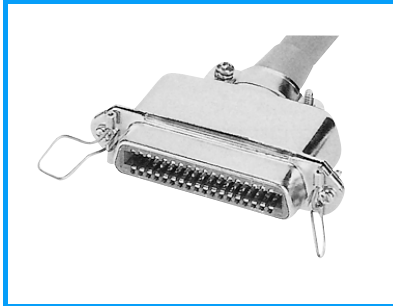

芯数	ソルダカップ形	寸 法						
		A	B	C	D	E	F	G
14	57-60140	43.9	36.00	12.954	3.05	32.5	21.4	8.8×6.0 (楕円)
24	57-60240	54.7	46.78	23.749	3.05	32.1	21.0	φ9.8
36	57-60360	67.7	59.74	36.703	3.05	34.1	23.0	13.9×9.8 (楕円)
50	57-60500	82.8	74.85	51.816	3.05	36.5	25.4	17.0×9.8 (楕円)

57シリーズ

単位 : mm

■ダストキャップ

●材料はポリエチレン (PE) 樹脂でプラグ用 (青) レセプタクル用 (赤) があります。

プラグ用 (10タイプ、30タイプ、50タイプ)

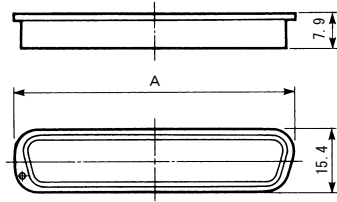

芯数	品名	A
14	57-14P	29.6
24	57-24P	40.4
36	57-36P	53.2
50	57-50P	58.6

レセプタクル用 (20タイプ、40タイプ、60タイプ)

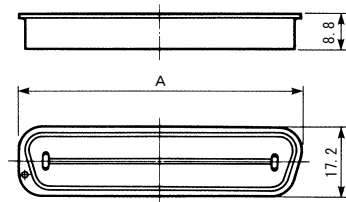

芯数	品名	A
14	57-14S	30.0
24	57-24S	42.0
36	57-36S	53.8
50	57-50S	69.0

■57シリーズの嵌合後寸法およびパネル間隔寸法

●57-10タイプと57-20タイプ

- プラグ（10タイプ）とレセプタクル（20タイプ）をそれぞれパネルに取付け、嵌合させた場合のパネル間隔は、パネルの前面又は後面にレセプタクルを取付けるかにより相違します。それぞれパネル間隔は、下図のとおりです。

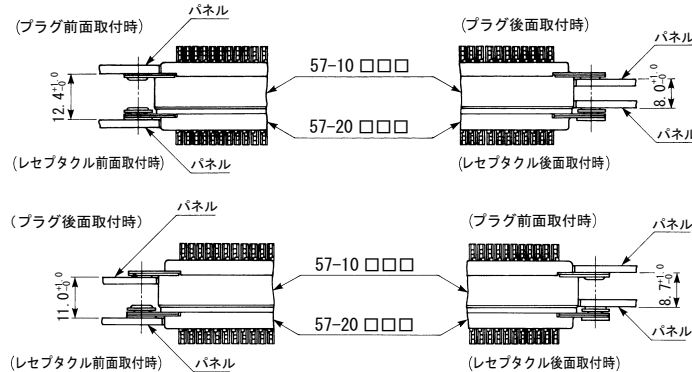

●57-30タイプと57-40タイプ

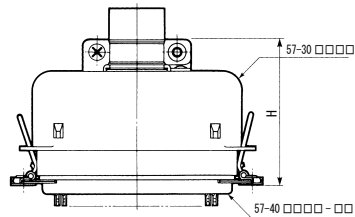

芯数	H
14	42.5
24	42.0
36	44.0
50	46.7

●57-40タイプと57-50タイプ

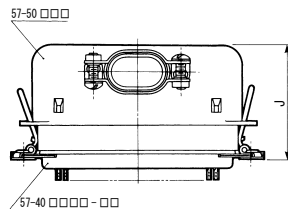

芯数	J
14	32.5
24	32.0
36	34.0
50	36.5

●57-30タイプと57-60タイプ

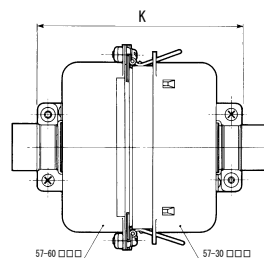

品名	レセプタクル		相手プラグ
	芯数	K	
57-60140	14	74.0	57-30140
57-60240	24	73.1	57-30240
57-60360	36	77.7	57-30360
57-60500	50	81.9	57-30500